



НОЖИ

ДЛЯ СПЕЦТЕХНИКИ

КАТАЛОГ

ДЛЯ фронтального **для БУЛЬДОЗЕРА**
погрузчика **ДЛЯ ГРЕЙДЕРА**
НОЖИ И КРОМКИ
ножи для XCMG **для КДМ**
боковые прямые **перфорированные**
ГС 14.02 **спецпрофиль**
твердосплавные ножи **ДЗ-98**

СОДЕРЖАНИЕ

МАШИНОСТРОИТЕЛЬНЫЙ ЗАВОД «БОРУС»	4
ТВЕРДОСПЛАВНЫЕ НОЖИ: СЕРИИ BR	6
ТВЕРДОСПЛАВНЫЕ НОЖИ: СЕРИИ BL	7
ТВЕРДОСПЛАВНЫЕ НОЖИ: СЕРИИ BC	8
СИСТЕМА ОБОЗНАЧЕНИЯ	9
ТВЕРДОСПЛАВНЫЕ НОЖИ ДЛЯ ДЗ-98 СТАРОГО ОБРАЗЦА	10
ТВЕРДОСПЛАВНЫЕ НОЖИ ДЛЯ ДЗ-98 НОВОГО ОБРАЗЦА	12
ТВЕРДОСПЛАВНЫЕ НОЖИ ДЛЯ ДЗ-122, ДЗ-143, ДЗ-180	14
ТВЕРДОСПЛАВНЫЕ НОЖИ ДЛЯ ГС-10.01, ГС-14.02	16
ТВЕРДОСПЛАВНЫЕ НОЖИ ДЛЯ ГС-14.03, ГС-18.05	18
ТВЕРДОСПЛАВНЫЕ НОЖИ ДЛЯ ГС-18.07, ГС-25.09	20
ТВЕРДОСПЛАВНЫЕ НОЖИ ДЛЯ КДМ	22
НОЖИ ДЛЯ ГРЕЙДЕРА	24
НОЖИ ДЛЯ БУЛЬДОЗЕРА	26
НОЖИ ДЛЯ КДМ	27
НОЖИ ДЛЯ МИНИ-ПОГРУЗЧИКА	27
НОЖИ ДЛЯ ЭКСКАВАТОРА-ПОГРУЗЧИКА	27
НОЖИ ДЛЯ ФРОНТАЛЬНОГО ПОГРУЗЧИКА	28
НОЖИ ДЛЯ ТРАКТОРА	28



Машиностроительный завод «Борус» находится в городе Красноярске и занимается производством навесного оборудования для дорожно-строительной и горнодобывающей техники.

Является частью финансово-промышленной группы «Карьерные машины», работающей с 2003 года. В 2019 году производственное подразделение ООО «Карьерные машины» было выделено в отдельное юридическое лицо - ООО «Борус».

Завод производит навесное оборудование для спецтехники - ковши и квик-каптеры для экскаваторов, фронтальных погрузчиков, экскаваторов-погрузчиков. Освоено изготовление гидравлических и механических отвалов, лесозахватов, грейферных захватов для перегружателей, кирковщиков для грейдеров и бульдозеров. Кроме того, в продуктовую линейку завода входят ножи для землеройной техники, а также различные запасные части и некоторые расходные материалы для спецтехники.

Дорожно-строительные организации по всей России, от Калининграда до Владивостока, давно знают и осознанно выбирают хорошо известные им "зеленые ножи" для оснастки своих грейдеров.



При поддержке
Фонда Развития
Промышленности



СЕРИЯ VR

Грейдерные ножи производства ООО «Борус» обладают высокой износостойкостью лезвий инструмента, которое состоит из набора твердосплавных пластин, закрепляемых в стальном корпусе ножа методом пайки.

Твердость режущей кромки является основным показателем, характеризующим ее износостойкость. Основное преимущество твердосплавных ножей заключается в том, что они значительно превосходят по

твердости и износостойкости стальные ножи.

Ножи различной конструкции применяются для удаления снега и снежного наката в зимний период, для планировки и профилирования дорожного покрытия при ремонте и строительстве автомобильных дорог.

В таблице отражены сравнительные данные по твердости режущих кромок различных грейдерных ножей.

Показатели	Нож стальной	Нож серии MAGSTRONG 500	Нож твердосплавный
Твердость режущей кромки по Роквеллу, HRC	25	50	75 (88,5 HRA)

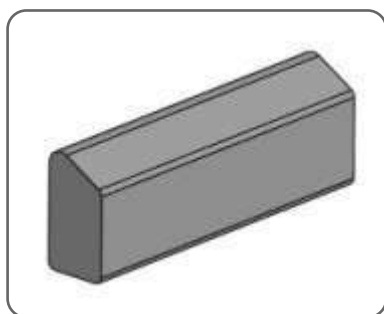

Твердосплавная пластина

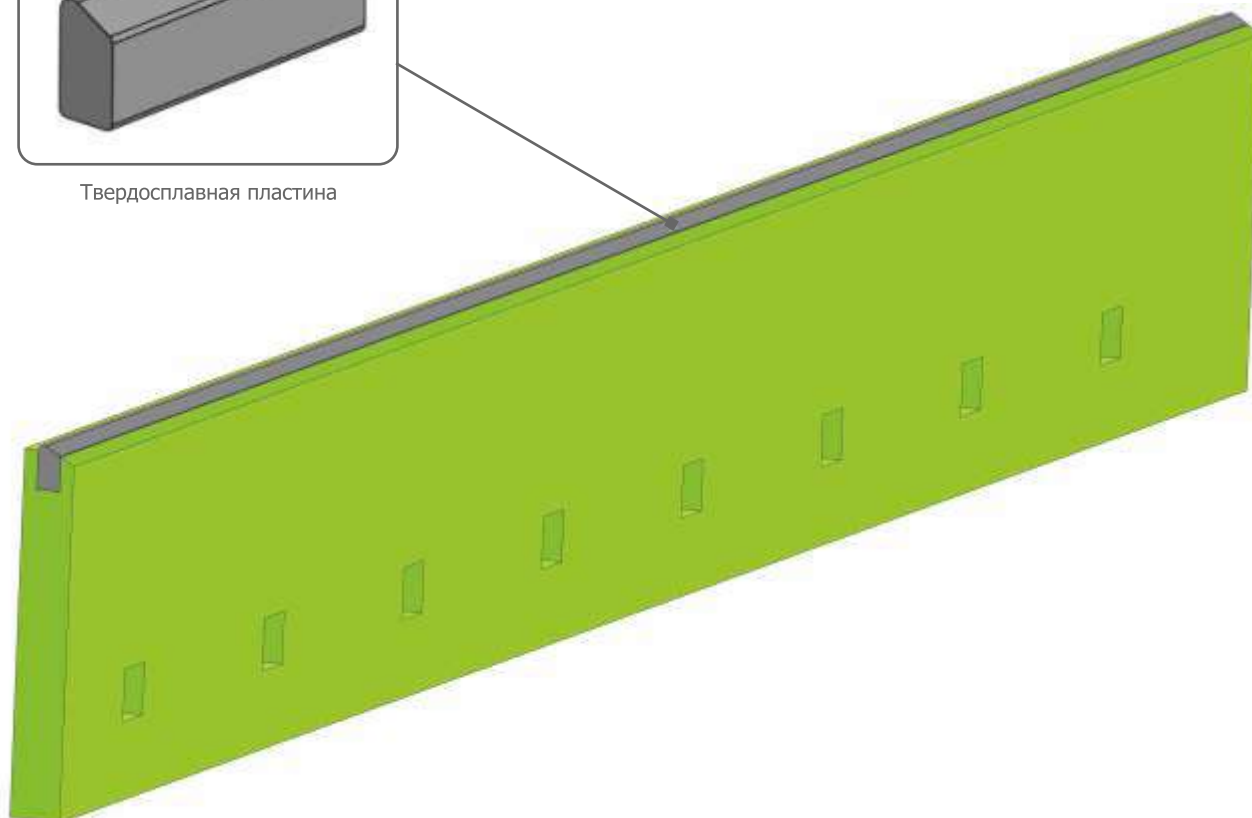

СЕРИЯ VL

Содержание дорог «под накатом» требует специального оборудования для создания рифленой поверхности. Нарезание бороздок в плотном снежном покрове обеспечивается применением ножей с прерывистым лезвием.

Специально разработанные для этой цели твердосплавные вставки в грейдерных ножах серии VL обеспечивают максимальную прочность и долговечность лезвия.

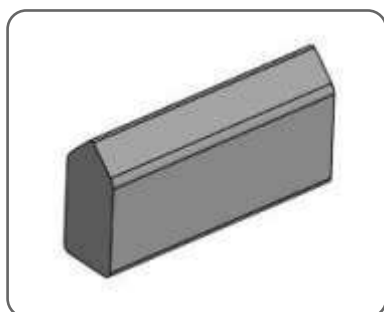

Твердосплавная пластина

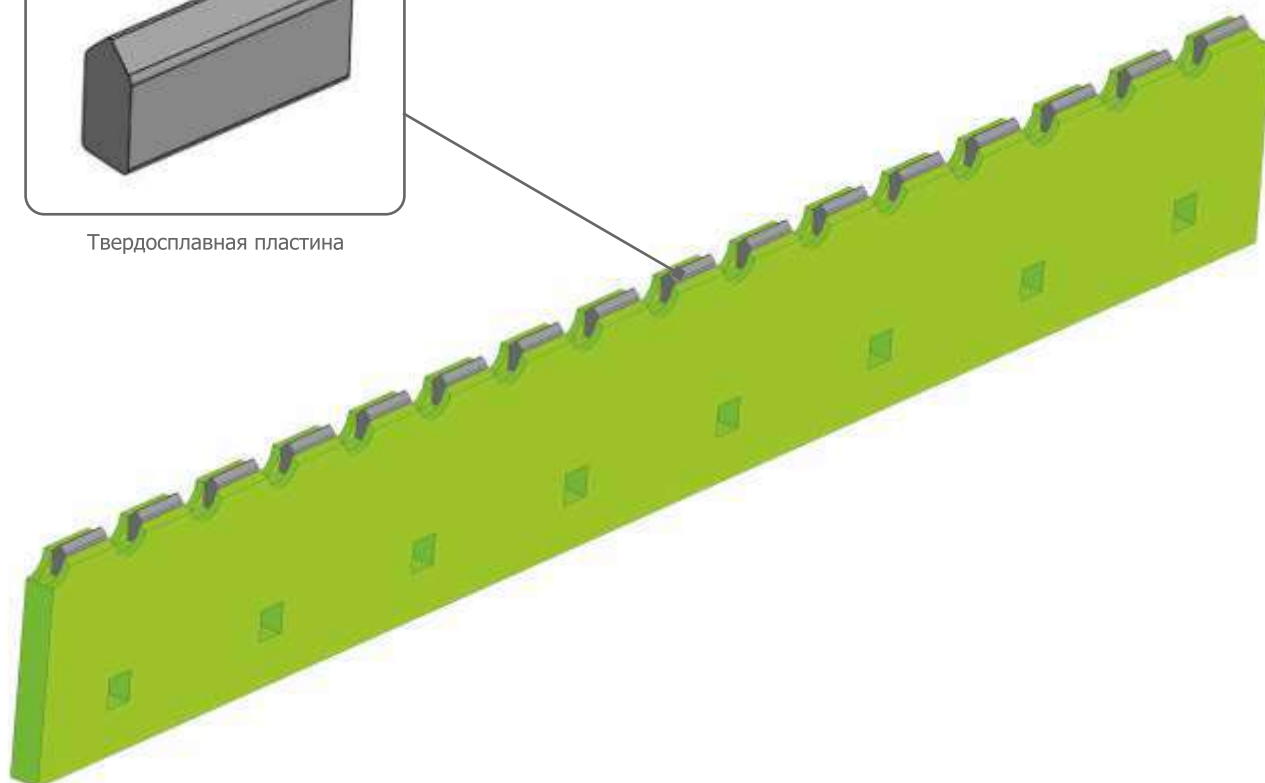

СЕРИЯ ВС

Режущая кромка твердосплавных ножей серии ВС состоит из устанавливаемых в ряд твердосплавных зубов. Грейдерные ножи такой конструкции способны работать в условиях эксплуатации с большими ударными нагрузками. Также ножи серии ВС обеспечивают возможность очистки дорожного полотна без повреждения дорожной разметки.

Цилиндрический твердосплавный зуб обеспечивает лезвию равномерный износ, ударную стойкость и стойкость к разрушению. Лезвие образуемое зубами является наиболее прочным при воздействии динамических нагрузок, что позволяет исключить поломку сплошного лезвия при ударе.

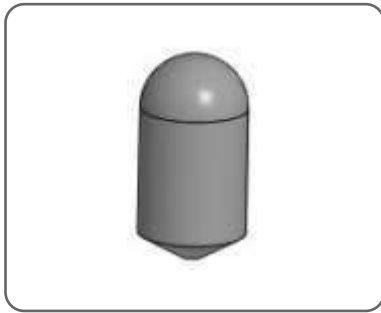

Твердосплавный зубок

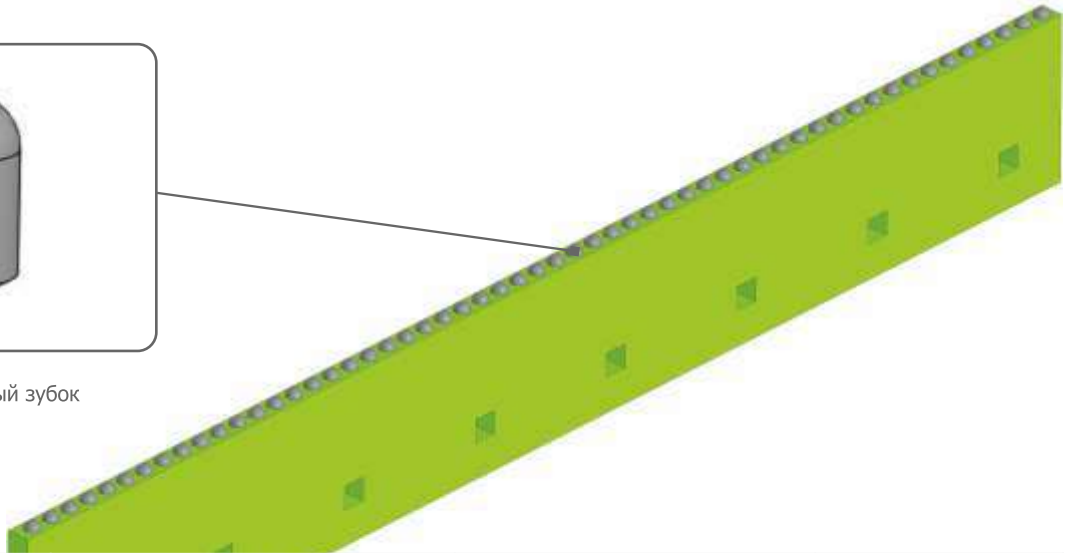

Особенность крепления ножа к отвалу	Вид крепежного отверстия		Эскиз	Примечание
	Квадрат	Цилинд		
КВ	+	-		Квадратные крепежные отверстия
КР	-	+		Круглые крепежные отверстия
2X2	-	-		Нож боковой с четырьмя круглыми крепежными отверстиями

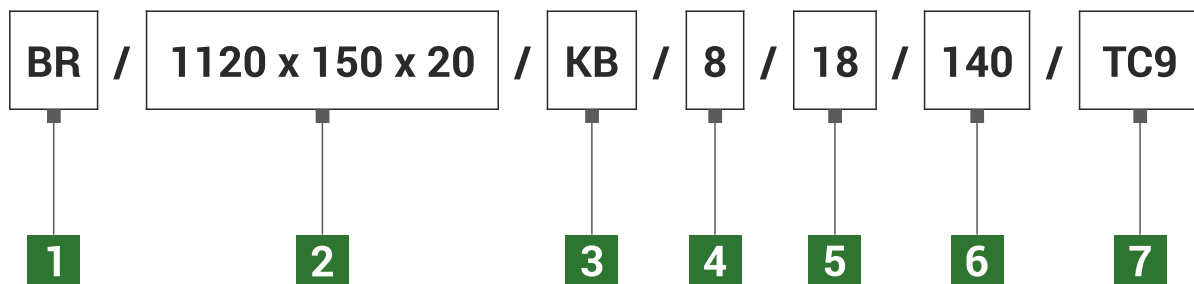

1 Конструкция ножа

BR - сплошное лезвие

BL - прерывистое лезвие

BC - цилиндрические твердосплавные вставки

2 Габарит

Длина ножа x Высота корпуса ножа x Толщина ножа

3 Вид отверстий

KB - квадратное отверстие

KP - круглое отверстие

4 Количество отверстий

5 Диаметр отверстий

6 Межосевое расстояние

7 Особенности твердосплавной вставки

TC1 - цилиндрическая твердосплавная вставка

TC5 - твердосплавная пластина толщиной 5,3 мм

TC9 - твердосплавная пластина толщиной 9,3 мм

Обозначение L, C, R в конце указывает на особенности расположения отвала L - слева, C - по центру, R - справа



Средний отвал 4 330 мм /типовой комплект 4 340 x 150 мм/

Комплект ножей BR

• • • • •	• • • • •	• • • • •	• • • • •
BR/1120x150x20/KB/8/18/140/TC9	BR/1120x150x20/KB/8/18/140/TC9	BR/980x150x20/KB/7/18/140/TC9	BR/1120x150x20/KB/8/18/140/TC9

Комплект ножей BC

• • • • •	• • • • •	• • • • •	• • • • •
BC/1120x150x20/KB/8/18/140/TC1	BC/1120x150x20/KB/8/18/140/TC1	BC/980x150x20/KB/7/18/140/TC1	BC/1120x150x20/KB/8/18/140/TC1

Комплект ножей BL

• • • • •	• • • • •	• • • • •	• • • • •
BL/1120x150x20/KB/8/18/140/TC9	BL/1120x150x20/KB/8/18/140/TC9	BL/980x150x20/KB/7/18/140/TC9	BL/1120x150x20/KB/8/18/140/TC9



Средний отвал 3 600 мм /типовой комплект 3 600 x 150 мм/

Комплект ножей BR



• • • • •	• • • • •	• • • • •
BR/1260x150x20/KB/9/18/140/TC9	BR/1080x150x20/KB/8/18/140/TC9	BR/1260x150x20/KB/9/18/140/TC9

Средний отвал 3 600 мм /типовой комплект 3 600 x 150 (130) мм/



Комплект ножей BR

		
BR/1200x130x20/KP/5/18/280/TC9/L	BR/1200x130x20/KP/4/18/280/TC9/C	BR/1200x130x20/KP/5/18/280/TC9/R

Комплект ножей BC

		
BC/1260x150x20/KP/9/18/140/TC1	BC/1120x150x20/KP/8/18/140/TC1	BC/1260x150x20/KP/9/18/140/TC1

Комплект ножей BL



		
BL/1260x150x20/KP/9/18/140/TC9	BL/1120x150x20/KP/8/18/140/TC9	BL/1260x150x20/KP/9/18/140/TC9

Передний отвал 3 200 мм /типовой комплект 3 220 x 150 мм/



Комплект ножей BR

		
BR/1260x150x20/KB/8/18/140/TC9	BR/980x150x20/KB/7/18/140/TC9	BR/1120x150x20/KB/8/18/140/TC9

Комплект ножей BC

		
BC/1120x150x20/KP/8/18/140/TC1	BC/980x150x20/KP/7/18/140/TC1	BC/1120x150x20/KP/8/18/140/TC1

Комплект ножей BL

		
BL/1120x150x20/KP/8/18/140/TC9	BL/980x150x20/KP/7/18/140/TC9	BL/1120x150x20/KP/8/18/140/TC9



Средний отвал 4 000 мм /типовой комплект 4 060 x 150 мм/

Комплект ножей BR

BR/980x150x20/KB/7/18/140/TC9	BR/980x150x20/KB/7/18/140/TC9	BR/1120x150x20/KB/8/18/140/TC9	BR/980x150x20/KB/7/18/140/TC9
-------------------------------	-------------------------------	--------------------------------	-------------------------------

Комплект ножей BC

BC/980x150x20/KB/7/18/140/TC1	BC/980x150x20/KB/7/18/140/TC1	BC/1120x150x20/KB/8/18/140/TC1	BC/980x150x20/KB/7/18/140/TC1
-------------------------------	-------------------------------	--------------------------------	-------------------------------

Комплект ножей BL

BL/980x150x20/KB/7/18/140/TC9	BL/980x150x20/KB/7/18/140/TC9	BL/1120x150x20/KB/8/18/140/TC9	BL/980x150x20/KB/7/18/140/TC9
-------------------------------	-------------------------------	--------------------------------	-------------------------------





Средний отвал 3 640 мм /типовой комплект 3 640 x 150 мм/

Комплект ножей BR

BR/1260x150x20/КР/9/18/140/ТС9	BR/1120x150x20/КВ/8/18/140/ТС9	BR/1260x150x20/КР/9/18/140/ТС9
BR/170x130x20/КР/2x2/18/70/ТС9		BR/170x130x20/КР/2x2/18/70/ТС9

Комплект ножей BC

BC/1260x150x20/КР/9/18/140/ТС1	BC/1120x150x20/КР/8/18/140/ТС1	BC/1260x150x20/КР/9/18/140/ТС1

Комплект ножей BL

BL/1260x150x20/КР/9/18/140/ТС9	BL/1120x150x20/КР/8/18/140/ТС9	BL/1260x150x20/КР/9/18/140/ТС9

Передний отвал 2 520 мм /типовой комплект 2 520 x 150 мм/

Комплект ножей BR



BR/1260x150x20/КР/9/18/140/ТС9



BR/1260x150x20/КР/9/18/140/ТС9

Комплект ножей BC



BC/1260x150x20/КР/9/18/140/ТС1



BC/1260x150x20/КР/9/18/140/ТС1

Комплект ножей BL



BL/1260x150x20/КР/9/18/140/ТС9



BL/1260x150x20/КР/9/18/140/ТС9





Средний отвал 3 660 мм /типовой комплект 3 640 x 150 мм/

Комплект ножей BR

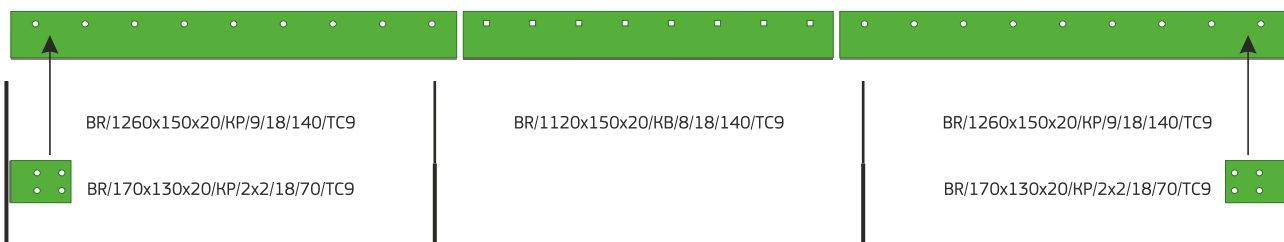

Комплект ножей BC



Комплект ножей BL

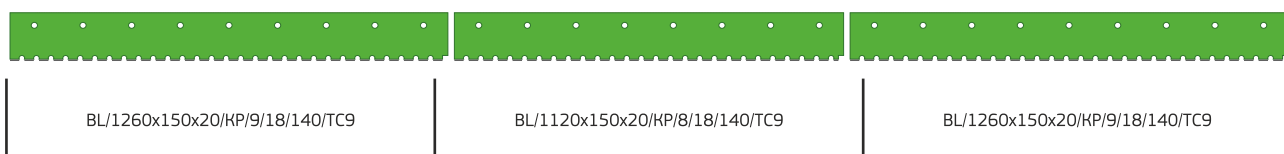

Передний отвал 2 400 мм /типовой комплект 2 380 x 150 мм/

Комплект ножей BR



BR/1260x150x20/KB/9/18/140/ТС9



BR/1120x150x20/KB/8/18/140/ТС9

Комплект ножей BC



BC/1260x150x20/KB/9/18/140/ТС1



BC/1120x150x20/KB/8/18/140/ТС1

Комплект ножей BL



BL/1260x150x20/KB/9/18/140/ТС9



BL/1120x150x20/KB/8/18/140/ТС9





Средний отвал 3 640 мм /типовой комплект 3 660 x 150 мм/

Комплект ножей BR

BR/1220x150x20/КВ/9/18/152/ТС9	BR/1220x150x20/КВ/9/18/152/ТС9	BR/1220x150x20/КВ/9/18/152/ТС9
--------------------------------	--------------------------------	--------------------------------

Комплект ножей BC

BC/1220x130x20/КВ/4/18/305/ТС1	BC/1220x130x20/КВ/4/18/305/ТС1	BC/1220x130x20/КВ/4/18/305/ТС1
--------------------------------	--------------------------------	--------------------------------

Комплект ножей BL

BL/1220x130x20/КВ/4/18/305/ТС9	BL/1220x130x20/КВ/4/18/305/ТС9	BL/1220x130x20/КВ/4/18/305/ТС9
--------------------------------	--------------------------------	--------------------------------

Передний отвал 2 400 мм /типовой комплект 2 440 x 150 (130) мм/

Комплект ножей BR



BR/1220x150x20/КР/9/18/152/ТС9



BR/1220x150x20/КР/9/18/152/ТС9

Комплект ножей BC



BC/1220x130x20/КВ/4/18/305/ТС1



BC/1220x130x20/КВ/4/18/305/ТС1

Комплект ножей BL



BL/1220x130x20/КВ/4/18/305/ТС9



BL/1220x130x20/КВ/4/18/305/ТС9





Средний отвал 4 270 мм /типовой комплект 4 270 x 150 (130) мм/

Комплект ножей BR

BR/1220x150x20/КР/9/18/152/ТС9	BR/915x150x20/КР/7/18/152/ТС9	BR/915x150x20/КР/7/18/152/ТС9	BR/1220x150x20/КР/9/18/152/ТС9

Комплект ножей BC

BC/1220x130x20/КВ/4/18/305/ТС1	BC/915x130x20/КВ/3/18/305/ТС1	BC/915x130x20/КВ/3/18/305/ТС1	BC/1220x130x20/КВ/4/18/305/ТС1

Комплект ножей BL

BL/1220x130x20/КВ/4/18/305/ТС9	BL/915x130x20/КВ/7/18/152/ТС9	BL/915x130x20/КВ/7/18/152/ТС9	BL/1220x130x20/КВ/4/18/305/ТС9

Передний отвал 2 400 мм /типовой комплект 2 440 x 150 (130) мм/

Комплект ножей BR



BR/1220x150x20/КР/9/18/152/ТС9



BR/1220x150x20/КР/9/18/152/ТС9

Комплект ножей BC



BC/1220x130x20/КВ/4/18/305/ТС1



BC/1220x130x20/КВ/4/18/305/ТС1

Комплект ножей BL



BL/1220x130x20/КВ/4/18/305/ТС9



BL/1220x150x20/КВ/4/18/305/ТС9





Отвал 3 000 мм /типовой комплект 3 050 x 130 мм/

Комплект ножей BR

• • •	• • • •	• • •
BR/915x130x20/KB/3/18/305/TC9	BR/1220x130x20/KB/4/18/305/TC9	BR/915x130x20/KB/3/18/305/TC9

Комплект ножей BC



• • •	• • • •	• • •
BC/915x130x20/KB/3/18/305/TC1	BC/1220x130x20/KB/4/18/305/TC1	BC/915x130x20/KB/3/18/305/TC1

Комплект ножей BL



• • • • •	• • • •	• • • • •
BL/915x130x20/KB/7/18/152/TC9	BL/1220x130x20/KB/4/18/305/TC9	BL/915x130x20/KB/7/18/152/TC9

Отвал 3 355 мм /типовой комплект 3 355 x 130 мм/



Комплект ножей BR

		
BR/1220x130x20/KB/4/18/305/TC9	BR/915x130x20/KB/3/18/305/TC9	BR/1220x130x20/KB/4/18/305/TC9

Комплект ножей BC

		
BC/1220x130x20/KB/4/18/305/TC1	BC/915x130x20/KB/3/18/305/TC1	BC/1220x130x20/KB/4/18/305/TC1

Комплект ножей BL

		
BL/1220x130x20/KB/4/18/305/TC9	BL/915x130x20/KB/7/18/152/TC9	BL/1220x130x20/KB/4/18/305/TC9

Отвал 3 660 мм /типовой комплект 3 660 x 130 мм/



Комплект ножей BR

		
BR/1220x130x20/KB/4/18/305/TC9	BR/1220x130x20/KB/4/18/305/TC9	BR/1220x130x20/KB/4/18/305/TC9

Комплект ножей BC

		
BC/1220x130x20/KB/4/18/305/TC1	BC/1220x130x20/KB/4/18/305/TC1	BC/1220x130x20/KB/4/18/305/TC1

Комплект ножей BL

		
BL/1220x130x20/KB/4/18/305/TC9	BL/1220x130x20/KB/4/18/305/TC9	BL/1220x130x20/KB/4/18/305/TC9

НОЖИ

для грейдера



Твердосплавные ножи отвала грейдера позволяют экономить до 50-80 тыс. рублей в сезон на одной единице техники при зимнем содержании автомобильных дорог. Например, при зимней эксплуатации ножей ДЗ-122 в условиях таких регионов как ХМАО и ЯНАО, ресурс достигает 1000-1200 моточасов.

Модель	Размер	Тип полотна	Д	Ш	Т	Каталожный номер
ДЗ-98 нового образца	980x254x12	перфорированный	980	254	12	067.55.11.004-01
ДЗ-98 нового образца	980x254x20	перфорированный	980	254	20	067.55.11.004-01
ДЗ-98 нового образца	980x250x16	прямой	980	250	16	067.55.11.004-01
ДЗ-98 нового образца	980x254x20	прямой	980	254	20	067.55.11.004-01
ДЗ-98 нового образца	1260x254x12	перфорированный	1260	254	12	067.55.11.004-02
ДЗ-98 нового образца	1260x254x20	перфорированный	1260	254	20	067.55.11.004-02
ДЗ-98 нового образца (Б-170 Б-10 Т-170 Т-130 прямой и полусфера (2) болотноповоротный отвал (3))	1260x254x16	прямой	1260	254	16	067.55.11.004-02
ДЗ-98 нового образца (Б-170 Б-10 Т-170 Т-130 прямой и полусфера (2) болотноповоротный отвал (3))	1260x254x20	прямой	1260	254	20	067.55.11.004-02
ГС-14.02 / ДЗ-122/143/180	1190x405x25	прямой	1190	405	25	
ГС-14.02 / ДЗ-122/143/180	1800x180x20	прямой	1820	180	20	225.07.04.00.005
ГС-14.02 / ДЗ-122/143/180	1820x180x12x6	спецпрофиль	1820	180	12	225.07.04.00.005 / 122A02.10.002 / 557-1.02.01.026 / ЖРО1-180x12x6 / ЖРО1-1800x180x12x6
ГС-14.02 / ДЗ-122/143/180	1820x180x12x6	спецпрофиль	1820	180	12	225.07.04.00.005 / 122A02.10.002 / 557-1.02.01.026 / ЖРО1-180x12x6 / ЖРО1-1800x180x12x6
ГС-14.02 / ДЗ-122/143/180	1820x180x12x6	спецпрофиль	1820	180	12	225.07.04.00.005 / 122A02.10.002 / 557-1.02.01.026 / ЖРО1-180x12x6 / ЖРО1-1800x180x12x6
ГС-14.02 / ДЗ-122/143/180	1820x180x12x6	спецпрофиль	1820	180	12	225.07.04.00.005 / 122A02.10.002 / 557-1.02.01.026 / ЖРО1-180x12x6 / ЖРО1-1800x180x12x6
ГС-14.02 / ДЗ-122/143/180	600x250x20	боковой	600	250	20	225.07.04.00.005-01 / КРД-4 / 225.07.04.00.0045
RMT TG-200 / TG-180 / ГС-18.07 / ГС-25.09	600x180x20	прямой	600	180	20	225.21.00.00.008
ГС-14.02 / ДЗ-122/143/180	604x180x12x6	спецпрофиль	604	180	12	225.21.00.00.008
RMT TG-140 / ГС-14.03 / ГС-18.05	1216x180x20	прямой	1216	180	20	255.07.11.00.001
RMT TG-200 / TG-180 / ГС-18.07 / ГС-25.09	1065x180x20	прямой	1065	180	20	257.07.12.00.002
RMT TG-200 / TG-180 / ГС-18.07 / ГС-25.09	1065x180x12x6	спецпрофиль	1065	180	12	257.07.12.00.002

НОЖИ

для грейдера

НОЖИ ДЛЯ ГРЕЙДЕРА

Модель	Размер	Тип полотна	Д	Ш	Т	Каталожный номер
ГС-10.10 / ГС-10.01	1480x180x12	прямой	1480	180	12	258.07.03.00.004
ГС-10.10 / ГС-10.01	1480x180x12x6	спецпрофиль	1480	180	12	258.07.03.00.004
ГС-10.10 / ГС-10.01	1480x180x12x6	спецпрофиль	1480	180	12	258.07.03.00.004
ДЗ -298	980x204x20	прямой	1820	204	20	34-00-037
RMT TG-200 / TG-180 / ГС-18.07 / ГС-25.09	1065x180x20	прямой	1065	180	20	776.07.14.00.001
RMT TG-250 не стандартный тип 2	1220x180x20	прямой	1220	180	20	776.07.14.00.001
ГС-14.02 / ДЗ-122/143/180	1820x240x16	зубчатый	1820	240	16	Аллигатор
ГС-14.02 / ДЗ-122/143/180	1820x240x16	зубчатый	1820	240	16	Аллигатор
ГС-14.02 / ДЗ-122/143/180	1820x240x20	зубчатый	1820	240	20	Аллигатор
ГС-14.02 / ДЗ-122/143/180	1820x240x16	зубчатый	1820	240	16	Аллигатор
ГС-14.02 / ДЗ-122/143/180	1820x240x20	зубчатый	1820	240	20	Аллигатор
ДЗ-98 старого образца	1800x204x20	прямой	1800	204	20	ДЗ-98Б.23.01.011
ДЗ-98 старого образца	1800x204x20	прямой	1800	204	20	ДЗ-98Б.23.01.011
ДЗ-98 старого образца	1800x204x20	прямой	1800	204	20	ДЗ-98Б.23.01.011
ДЗ-98 старого образца	1800x204x20	прямой	1800	204	20	ДЗ-98Б.23.01.011
ГС-14.02 / ДЗ-122/143/180	1800x180x16	гребенчатый	1800	180	16	ОСА-00.00.008
ГС-14.02 / ДЗ-122/143/180	1800x180x20	гребенчатый	1800	180	20	ОСА-00.00.008
ГС-14.02 / ДЗ-122/143/180	835x180x12x6	спецпрофиль	835	180	12	У62.10.04.30.01.001-03
RMT TG-250 бульдозерный	1480x180x20	прямой	1480	180	20	
RMT TG-250 нестандартный тип 1	1245x190x20	прямой	1245	190	20	
RMT TG-250 стандартный	1216x180x20	прямой	1216	180	20	
XCMG GR-165 / GR-180 SHANTUI SG18-3	1978x156x20	прямой	1978	156	20	
XCMG GR-165	1830x180x12	прямой	1820	180	12	
XCMG GR-165	1830x180x12	прямой	1820	180	12	
XCMG GR-165	1830x180x12x6	спецпрофиль	1830	180	12	
XCMG GR-215	2130x200x20	прямой	2130	200	20	
XCMG GR-215	2130x200x20	прямой	2130	200	20	
XCMG GR-165 / GR-180 SHANTUI SG18-3	1978x215x20	прямой	1978	215	20	
XCMG GR-215	1830x204x20	прямой	1830	204	20	
РЫБИНЕЦ ДМ-14	1830x204x20	прямой	1830	204	20	
ГС-14.02 / ДЗ-122/143/180	1820x240x20	перфорированный	1820	240	20	
ГС-14.02 / ДЗ-122/143/180	1820x240x12	перфорированный	1820	240	12	
RMT TG-140 / ГС-14.03 / ГС-18.05	604x180x12x6	спецпрофиль	604	180	12	
RMT TG-140 / ГС-14.03 / ГС-18.05	604x180x12x6	спецпрофиль	604	180	12	
RMT TG-200 / TG-180 / ГС-18.07 / ГС-25.09	1065x180x20	прямой	1065	180	20	
ГС-14.02 / ДЗ-122/143/180	1820x204x16	прямой	1820	204	16	
ГС-14.02 / ДЗ-122/143/180	1820x180x16	прямой	1820	180	16	
ГС-14.02 / ДЗ-122/143/180	1820x204x16	прямой	1820	204	16	

НОЖИ

для бульдозера

Модель	Размер	Тип полотна	Д	Ш	Т	Каталожный номер
SHENWA TY-165-2	923x254x20	прямой	923	254	20	0A31124
SHENWA TY-165-2	617x254x20	прямой	617	254	20	0A31124
Shantui SD16 / ZOOMLION ZD160S-3 прямой (3) болотоходный (2) отвал	1380x200x20	прямой	1380	200	20	14X-71-11310 / 16Y-80-00019 / 16Y-81-00019
Shantui SD22/23 угловой левый	440x250x25	прямой	440	250	25	150-70-21346
Shantui SD22/23 угловой правый	440x250x25	прямой	440	250	25	150-70-21356
Shantui SD22/23 прямой угловой поворотный отвал ZOOMLION ZD220S-3 прямой (3)	1155x250x25	прямой	1155	250	25	154-70-11314
Shantui SD22/23 прямой отвал	835x250x25	прямой	835	250	25	154-81-11191
ZOOMLION ZD160S-3	770x200x20	прямой	770	200	20	16L-80-00030 / 16L-80-00011
Shantui SD16 угловой правый	285x255x20	прямой	285	255	20	171-82-00001
Shantui SD16L болотоходный отвал	770x200x20	прямой	770	200	20	171-82-00002
Shantui SD16 угловой левый	285x255x20	прямой	285	255	20	171-82-00003
Shantui SD32 прямой отвал (3) поворотный (1)	1064x250x20	прямой	1064	250	20	175-70-26310
Shantui SD32 угловой левый	530x320x20	прямой	530	320	20	175-71-22272
Shantui SD32 угловой правый	530x320x20	прямой	530	320	20	175-71-22282
Shantui SD32 прямой отвал (3) поворотный (1)	1064x250x25	прямой	1064	250	25	175-71-26310
Komatsu D155A-5 (полусферический) (5 отв.)	765x330x25	прямой	765	330	25	17A-71-11351
Komatsu D155A-3/5 / AX-3/5 (2)	755x330x25	прямой	755	330	25	17A-71-11351
Komatsu D275A-5 (полусферический) (7 отв.)	1090x330x25	прямой	1090	330	25	17M-71-21550
Komatsu D275A-2/5D/5/5R/AX-5 D375A-3/5/6R средний (2)	1060x330x25	прямой	1060	330	25	17M-71-21550
Komatsu D155A-3/5 AX-3/5 (сферический, полусферический) D275A-2/5/5R/5D AX-5 (сферический, полусферический) D375A-5/6R	600x320x25	прямой	600	320	25	17M-71-21930 / 17M-71-21940
Komatsu D155AX-3/5 D155A-3/5 D375A-1/3 D455A-1 центральный	1326x300x25	прямой	1326	300	25	195-70-12492
Komatsu D155AX-3/5 D155A-3/5 D375A-1/3 D455A-1 центральный	1326x330x25	прямой	1326	330	25	195-70-12492
Komatsu D355 (прямой отвал (1)) (7 отв.)	670x330x25	прямой	670	330	25	195-71-11173 / 195-71-11183

НОЖИ

для бульдозера

Модель	Размер	Тип полотна	Д	Ш	Т	Каталожный номер
Komatsu D275A-5 (сферический (2), полусферический (1)) /D355A-5 (прямой отвал (3)) (7 отв.)	1065x330x25	прямой	1065	330	25	195-71-11654
Komatsu D375A-5 (полусферический отвал (2)) (6 отв.)	890x405x25	прямой	890	405	25	195-71-61550
Komatsu D375A-5 (полусферический (1), сферический(1)) (8 отв.)	650x370x25	прямой	650	370	25	195-71-61930 / 195-71-61940
Komatsu D375A-5 (полусферический (2), сферический (2) (5 отв.)	1190x405x25	прямой	1190	405	25	198-72-11181
Shantui SD22/23 полусферический отвал	770x250x25	прямой	770	250	25	23Y-82-00001
Caterpillar D8	802x330x30\25	прямой	802	330	30	6Y5540
Caterpillar D9	1353x330x30\25	прямой	1353	330	30	7T-9125
CAT D9/H/R/T (1) Сферический отвал 7T5701 есть аналоги 6Y- 5538 (6Y5538) 30MM, 9W- 7044 (9W7044) 45MM	2260x330x25	прямой	2260	330	25	7T-5701
Caterpillar D9	1787x330x30\25	прямой	1783	330	30	7T-5702
CAT D9/H/R/T (2) сферический/полусфериче ский отвал	800x330x25	прямой	800	330	25	7T-9125
CAT D9 (1) сферический/полусфериче ский отвал 8E4196	580x310x25	прямой	580	310	25	8E4196 / 8E4197
CAT D10 сферический/полусфериче ский отвал 8E4198	700x370x25	прямой	700	370	25	8E4198 / 8E4199
CAT D10 полусферический отвал 2шт 9W6657 45мм 9W6608 35мм	860x405x25	прямой	860	405	25	9W-6608
CAT D10 полусферический 2шт 9W6656 45мм 9w 6609 35мм	990x405x25	прямой	990	405	25	9W-6609
SHENWA TY-165-2	400x280x40	прямой	400	280	40	OR-31167 либо 0A31123
SHENWA TY-165-2	400x280x40	прямой	400	280	40	OR-31167 либо 0A31125
Komatsu D155AX-3/5 D155A-3/5 D375A-1/3 D455A-1	750x300x25	прямой	750	300	25	

НОЖИ

для КДМ

Модель	Размер	Тип полотна	Д	Ш	Т	Каталожный номер
КДМ	1220x240x16	перфорированный	1220	240	16	
КДМ	1525x240x16	перфорированный	1525	240	16	
КДМ	1525x240x12	перфорированный	1525	240	12	
КДМ	1220x240x12	перфорированный	1220	240	12	
КДМ	1220x220x12	прямой	1220	220	12	
КДМ	1220x220x12	прямой	1220	220	12	
КДМ	1525x220x12	прямой	1525	220	12	
КДМ	1525x220x12	прямой	1525	220	12	
КДМ	1220x180x16	прямой	1220	180	16	
КДМ	1525x180x16	прямой	1525	180	16	
КДМ	1220x220x20	прямой	1220	220	20	
КДМ	1525x220x20	прямой	1525	220	20	

НОЖИ

для мини-погрузчика

Модель	Размер	Тип полотна	Д	Ш	Т	Каталожный номер
Bobcat s110 / s530 / s570 / s590	1743x203x20	прямой	1743	203	20	1359395
Bobcat s100	1578x203x20	прямой	1578	203	20	6718005
Bobcat s110 / s530 / s570 / s590	1725x203x20	прямой	1725	203	20	6718006
Bobcat s630 / s650	1880x203x20	прямой	1880	203	20	6718007
ANT 1000-01	2000x250x20	прямой	2000	250	20	
Bobcat	1640x220x20	прямой	1640	220	20	
Bobcat s770	2032x203x20	прямой	2032	203	20	
Digger SSL5700	1740x200x20	прямой	1740	200	20	
DOOSAN 440	1630x200x20	прямой	1630	200	20	
МКСМ-800	1750x200x20	прямой	1750	200	20	

НОЖИ

для экскаватора-погрузчика

Модель	Размер	Тип полотна	Д	Ш	Т	Каталожный номер
JCB 3CX/4CX/5CX/TM320	2350x250x20	прямой	2350	250	20	
TLB 825	2300x300x20	прямой	2300	300	20	
TLB 825 Губа	2300x400x20	прямой	2300	400	20	

НОЖИ

для фронтального погрузчика

Модель	Размер	Тип полотна	Д	Ш	Т	Каталожный номер
JINGONG 737K 2.5м3	2460x300x20	прямой	2460	300	20	
JINGONG 738K скрепер	3600x180x20	прямой	3600	180	20	
JINGONG 756K 3.5м3	2950x300x25	прямой	2950	300	25	
JINGONG 756K 3.5м3	2950x300x20	прямой	2950	300	20	
JINGONG 757K 4.5м3	3310x300x25	прямой	3310	300	25	
JINGONG 761 FT 28K	2950x300x20	прямой	2950	300	20	
JINGONG 767K 5.5м3	3090x300x25	прямой	3090	300	25	
LiuGong 855H	400x280x25	прямой	400	280	25	
LOVOL FL936F	3200x300x25	прямой	3200	300	25	
SEM 655 D	2940x300x25	прямой	2950	300	25	
TL-150 2460x300x20	820x300x20(3)	прямой	820	300	20	
TL-150-155 2700x200x20	900x200x20(3)	прямой	900	200	20	
XCMG LW300F/FN/KN	2500x250x25	прямой	2500	250	25	
XCMG LW300F	2500x250x20	прямой	2500	250	20	
XCMG LW300F/FN/KN	2490x320x25	прямой	2490	320	25	
XCMG LW300F/FN/KN	2490x320x20	прямой	2490	320	20	
XCMG LW500FN	3016x300x25	прямой	3016	300	25	
XCMG ZL50	3000x400x25	прямой	3000	400	25	
XCMG ZL60	3174x300x25	прямой	3174	300	25	

НОЖИ

для трактора

Модель	Размер	Тип полотна	Д	Ш	Т	Каталожный номер
T-130 нового образца / Б-11 нового образца	840x250x20	прямой	840	250	20	067.55.11.004-06
EPC John Deere (80-TRACTOR)	2346x203x20	прямой	2346	203	20	T84194HT
K-700 ДМ-15	690x380x25	прямой	690	380	25	
K-700 ДМ-15	1260x300x20	прямой	1260	300	20	
K-700 ДМ-15	1960x220x20	прямой	1960	220	20	
K-701	460x250x25	прямой	700	210	25	
K-701	700x250x25	прямой	700	250	25	
K-701	1840x250x20	прямой	1840	250	20	
K-701	460x210x25	прямой	700	210	25	
K-701	700x210x25	прямой	700	210	25	
K-701	1840x210x20	прямой	1840	210	20	
K-702	425x260x25	прямой	425	260	25	
K-702	1400x260x20	прямой	1400	260	20	
K-703	690x380x25	прямой	690	380	25	
K-703	1260x250x20	прямой	1260	250	20	
МТЗ Беларусь 82.1	1250x180x10	прямой	1250	180	10	
МТЗ Беларусь 82.1	980x150x12	прямой	980	150	12	
МТЗ Беларусь 82.1	2255x180x12	прямой	2255	180	12	
МТЗ Беларусь 82.1	2570x180x12	прямой	2570	180	12	

ДЛЯ ЗАМЕТОК

A large area of the page is filled with horizontal dotted lines, providing a template for taking notes.



Машиностроительный
завод «Борус»

660052, Красноярск, ул. Затонская, д. 62
Телефон: +7 (391) 290-26-96
E-mail: promo@borus124.ru
<https://borus124.ru>  borus_124

Официальный дистрибьютор машиностроительного завода «Борус»:



финансово-промышленная группа®
**КАРЬЕРНЫЕ
МАШИНЫ**

660052, Красноярск, ул. Затонская, д. 62
Телефон: +7 (391) 290-62-61
E-mail: info@km124.ru
<https://km124.ru>  keymachinery124



ГОРЯЧАЯ ЛИНИЯ СЕРВИСА

Телефон: +7 (983) 280-12-27



КРАСНОЯРСК

Адрес: ул. Затонская, д. 62
Телефон: +7 (391) 290-62-61
E-mail: info@km124.ru



ИРКУТСК

Адрес: ул. Тракторная, д. 15
Телефон: +7 (3952) 96-60-21
E-mail: irkutsk@km124.ru



ГРОЗНЫЙ

Адрес: ул. Боевая, д. 1
Телефон: +7 (983) 506-28-82
E-mail: polyakova@km124.ru



УЛАН-УДЭ

Адрес: ул. 3-я Транспортная, д. 8А, офис 5
Телефон: +7 (3012) 350-900
E-mail: zunduev@km124.ru



НИЖНИЙ НОВГОРОД

Адрес: ул. Ларина, д. 17
Телефон: +7 (983) 269-47-72
E-mail: poptsov@km124.ru



ЧИТА

Адрес: ул. Казачья, д. 29
Телефон: +7 (914) 430-13-89
E-mail: rubsov@km124.ru



САМАРА

Адрес: Московское шоссе, 20 км, стр. 75
Телефон: +7 (983) 269-47-72
E-mail: poptsov@km124.ru



ЯКУТСК

Адрес: ул. Чернышевского, д. 100Б
Телефон: +7 (914) 220-50-49
E-mail: yakutsk@km124.ru



ЕКАТЕРИНБУРГ

Адрес: ул. Белинского, д. 83, офис 1805
Телефон: +7 (343) 272-85-16
E-mail: lykov@km124.ru



НЕРЮНГРИ

Адрес: ул. Южно-Якутская, д. 22
Телефон: +7 (924) 160-43-92
E-mail: Anoshina@km124.ru



ОМСК

Адрес: ул. Герцена, д. 34
Телефон: +7 (3812) 20-91-72
E-mail: kaisarov@km124.ru



БЛАГОВЕЩЕНСК

Адрес: 2 км Новотроицкого шоссе, д. 21
Телефон: +7 (924) 145-03-53
E-mail: savelieva@km124.ru



НОВОСИБИРСК

Адрес: ул. Станционная, д. 60
Телефон: +7 (999) 450-59-70
E-mail: osipov@km124.ru



МАГАДАН

Адрес: ул. Пролетарская, д. 11, офис 206
Телефон: +7 (4132) 67-70-71
E-mail: alupov_s@km124.ru



ТОМСК

Адрес: пр. Фрунзе, д. 103
Телефон: +7 (983) 269-47-72
E-mail: poptsov@km124.ru



ВЛАДИВОСТОК

Адрес: ул. Снеговая, д. 12
Телефон: +7 (914) 960-01-80
E-mail: drozd@km124.ru



КЕМЕРОВО

Адрес: ул. Тухачевского, д. 58В, офис 404
Телефон: +7 (960) 908-55-45
E-mail: dyagilev@km124.ru



ПЕТРОПАВЛОВСК КАМЧАТСКИЙ

Адрес: Проспект Победы, д. 20/1, офис 1
Телефон: +7 (914) 620-30-75
E-mail: koval@km124.ru